

BDS

Integrated Home Theater System

Beknopte Handleiding







harman/kardon[®]
by HARMAN

Dank voor de aanschaf van een Harman Kardon® product!

Deze beknopte handleiding geeft u alle informatie die nodig is voor het aansluiten en in gebruik nemen van uw nieuwe BDS geïntegreerd home theater systeem.

Om het milieu zoveel mogelijk te sparen, wordt bij de BDS geen gedrukte handleiding geleverd. Een handleiding waarin u alle informatie over het gebruik van alle eigenschappen van uw nieuwe systeem is beschikbaar op onze website. Ga naar www.harmankardon.com en download de complete *BDS Integrated Home Theater System User Manual*.

USA:	EU:
 Blu-ray Disc™ Regio	 Blu-ray Disc™ Regio
 DVD Regio	 DVD Regio

Opstellen

5.1-Kanalen Systemen

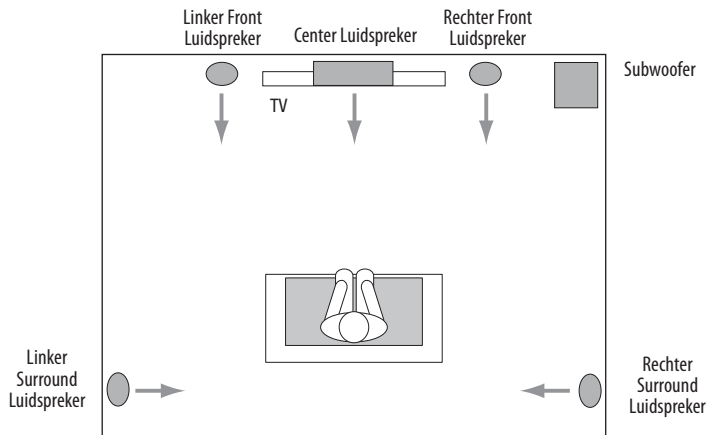

Soundbar Systemen

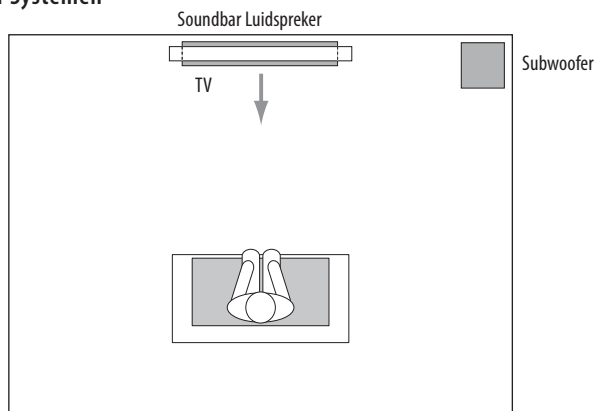

2.1-Channel Systemen

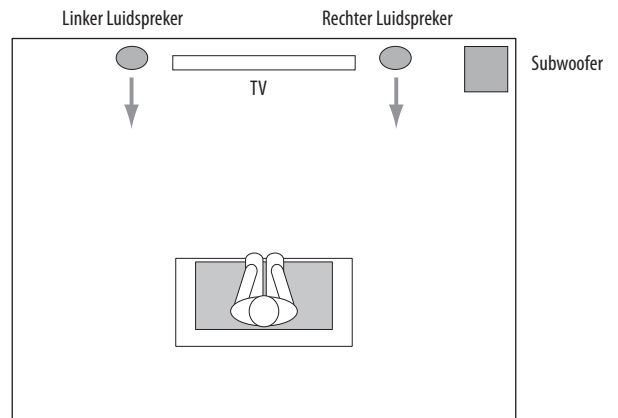

Voor uitgebreide informatie over luidsprekeropstelling – inclusief aanwijzingen voor wandmontage – gaat u naar www.harmankardon.com en download de complete *BDS Integrated Home Theater System User Manual*.

Aansluiten

Waarschuwing: voordat u de luidsprekers op de BDS-receiver aansluit, controleren of het netsnoer uit het stopcontact is genomen. Het maken van verbindingen terwijl de receiver is aangesloten op het lichtnet en ingeschakeld, kan de luidsprekers beschadigen.

5.1 en 2.1 Luidspreker Systemen – Optie 1

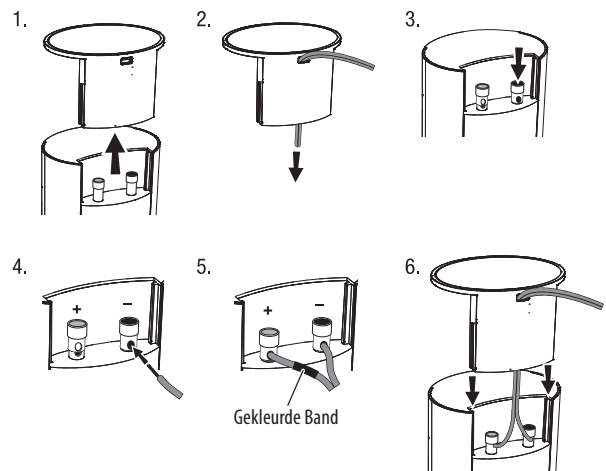

5.1 en 2.1 Luidspreker Systemen – Optie 2

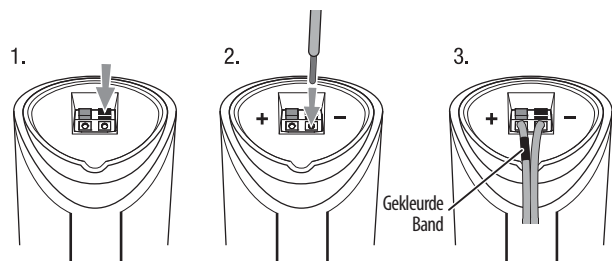

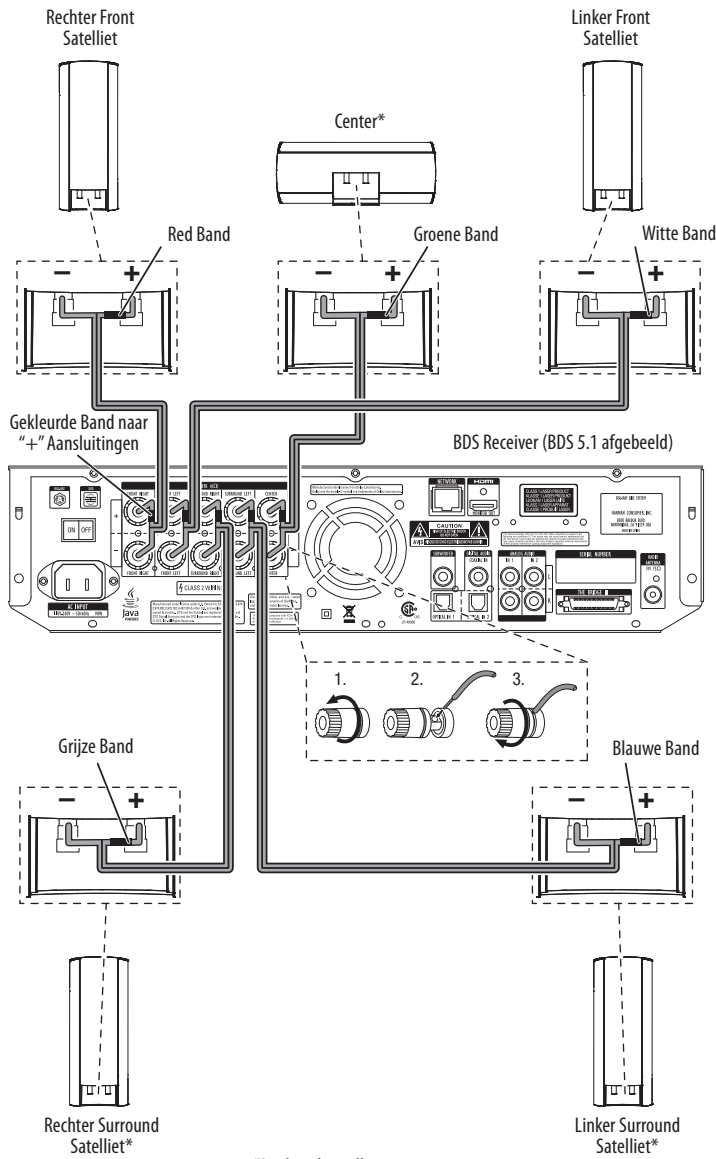

Belangrijk: zorg ervoor dat de (+) en (-) draden elkaar of de andere aansluiting niet raken. Dit kan kortsluiting veroorzaken en de receiver beschadigen.

3.1 Soundbar Systeem

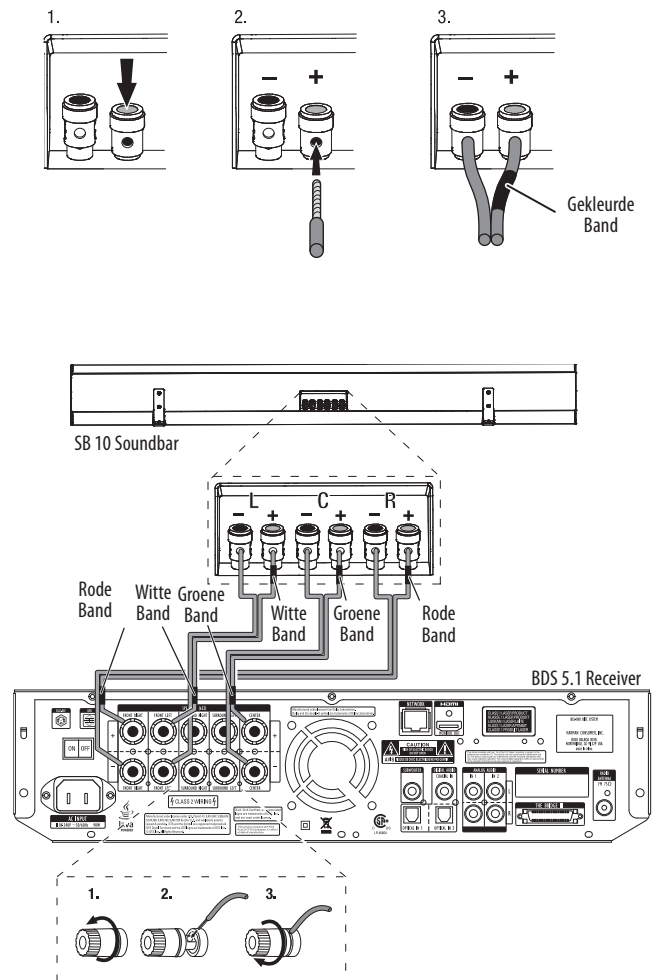

Luidsprekers Aansluiten (vervolg)

Aansluiten Subwoofer

Belangrijk: steek de stekker van de subwoofer nu nog niet in het stopcontact!

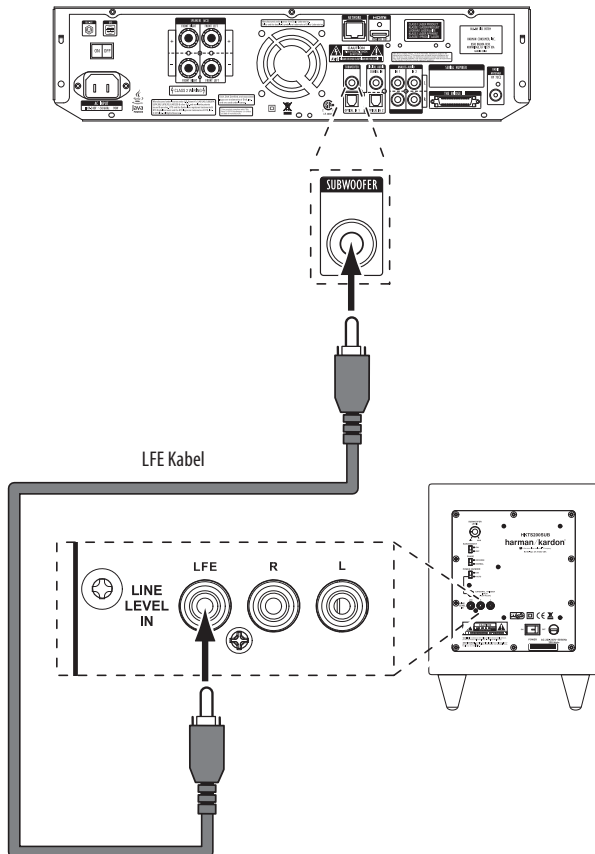

Aansluiten van een TV of Beeldscherm

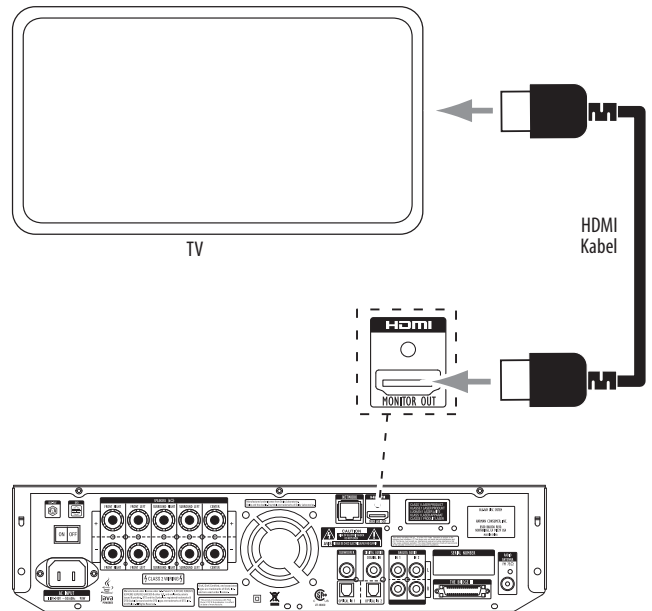

Aansluiten op een Lokaal Area Network (LAN)*

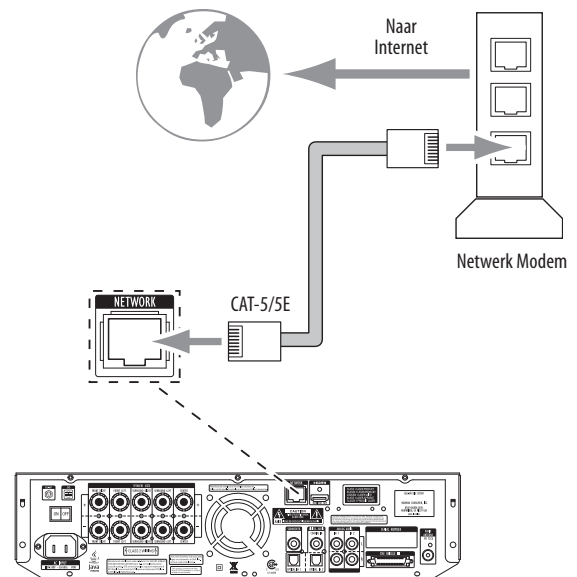

* Alleen nodig voor BD-Live™ Functie

Aansluiten Andere Apparatuur

Aansluiten Radio-antenne

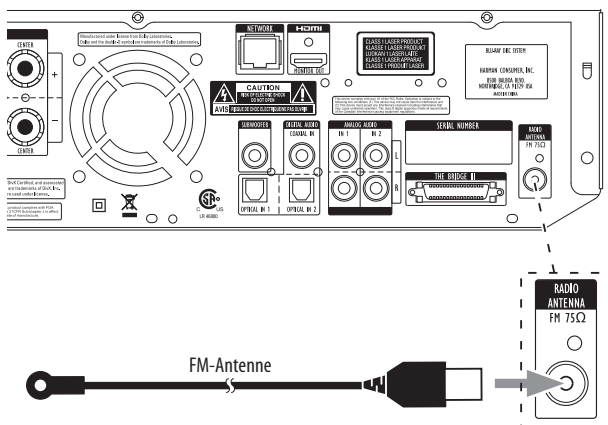

Aansluiten Audiobronnen

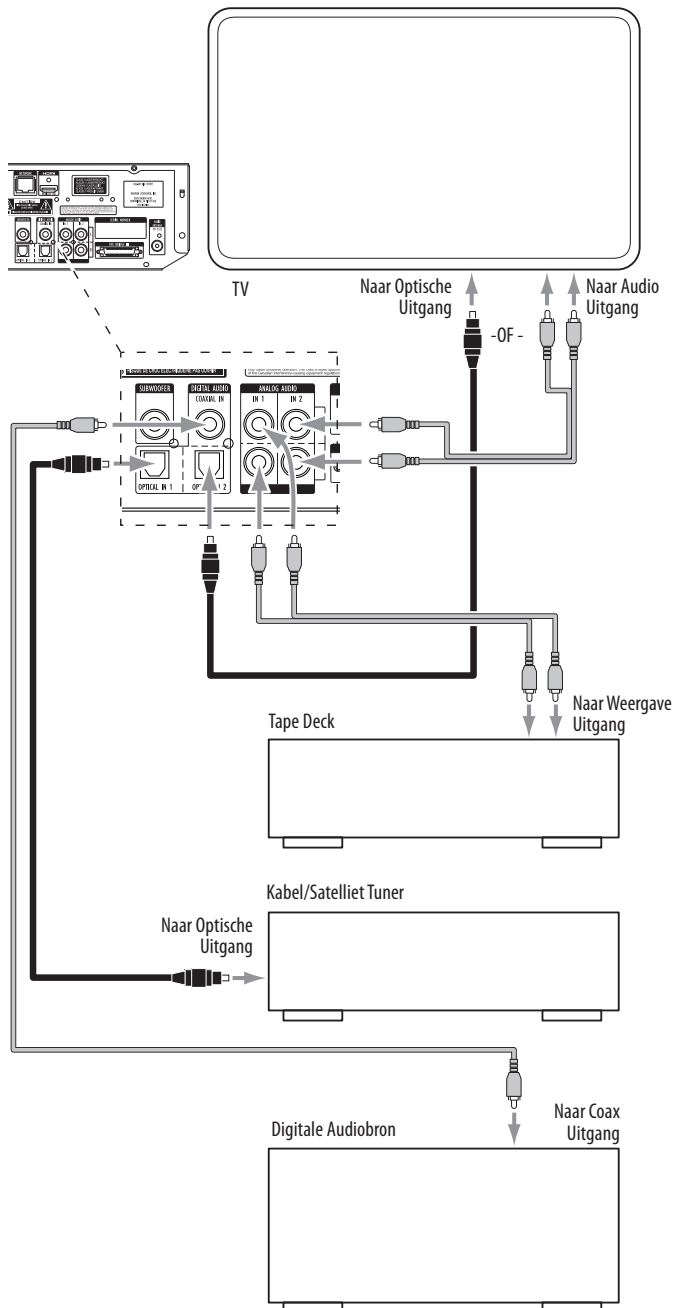

Aansluiten op het Lichtnet

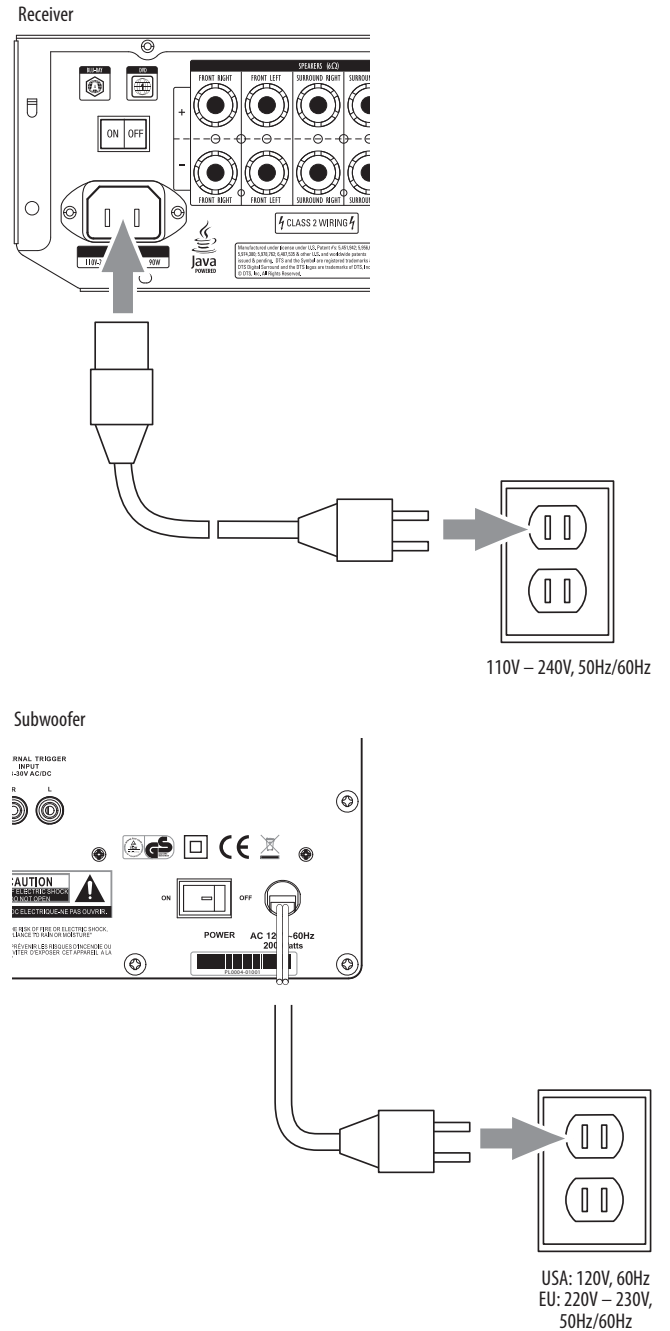

Installeren van de Receiver

Inzetten Batterijen in de Afstandsbediening

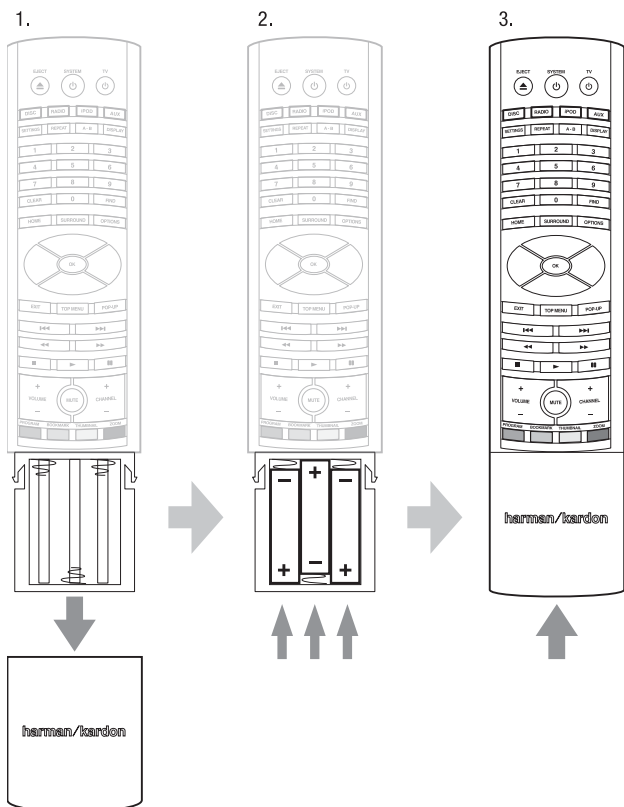

Installeren van de Receiver

Zet de netschakelaars van de receiver en de subwoofer op "ON" (aan).

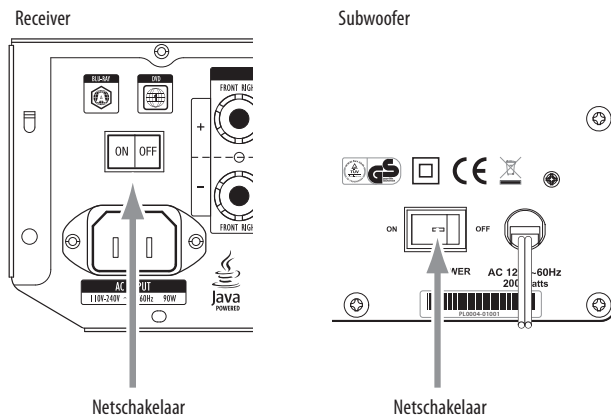

Om de receiver te installeren gebruikt u de afstandsbediening om door de in-beeld menu's te navigeren en daarin de gewenste keuze te maken.

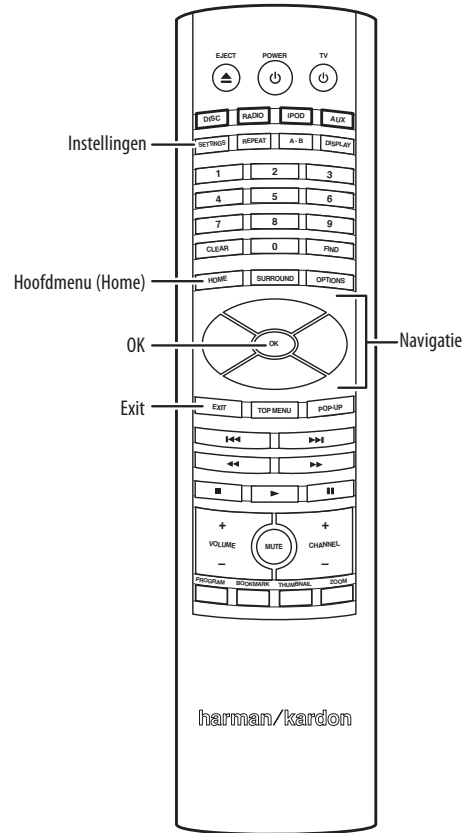

- Ga met navigatie ▲/▼ door de menu's. Een item wordt gemarkeerd door een blauwe rand er omheen.
- Om een item te markeren, drukt u op OK. Het menu verandert afhankelijk van de gemaakte keuze.
- Om naar het voorgaande menu terug te keren, drukt u op Exit.

Setup Wizard

Als u de BDS receiver voor de eerste keer aan zet, dan verschijnt automatisch de Setup Wizard.

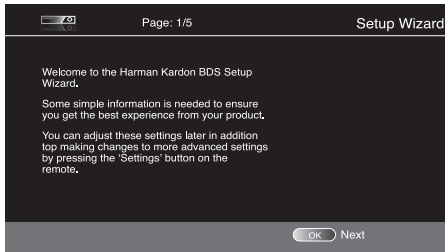

Voor gebruik van u BDS system, moet u eerst uw taal selecteren en wat basis functies om ervoor te zorgen dat uw BDS correct werkt met uw TV.

Druk op OK en de Wizard taal zal op uw scherm verschijnen:

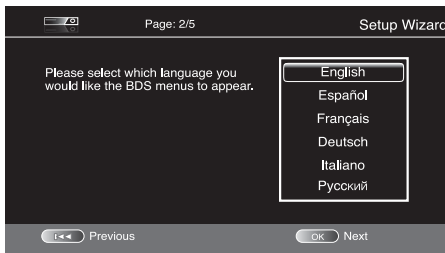

Na het selecteren van de taal komt uw menu op het scherm, druk op OK en de TV resolutie verschijnt.

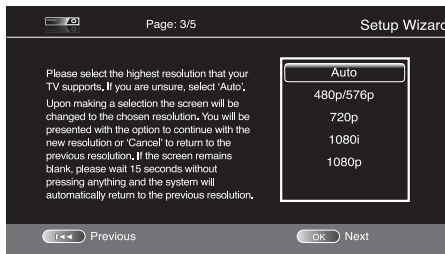

Na het selecteren van de TV resolutie, druk op OK, de Aspect Ratio verschijnt nu op uw scherm. NOTE: Als u niet zeker bent van uw scherm resolutie, selecteer dan "auto" en de BDS selecteert de optimale resolutie voor u.

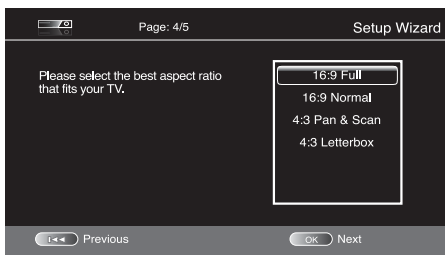

Na het selecteren van de aspect ratio die bij uw TV past, druk op OK om uw settings de bewaren, druk weer op OK om de Setup Wizard te verlaten.

Soundbar Systeem Opzet

OPMERKING: deze aanwijzingen gaan uitsluitend over het BDS Soundbar Systeem.

Voordat u het Soundbar Systeem kunt gebruiken, dient u de receiver te configureren voor 3.1 kanalen gebruik.

1. Druk op Setting op de afstandsbediening. Het Hoofdmenu Setup verschijnt.

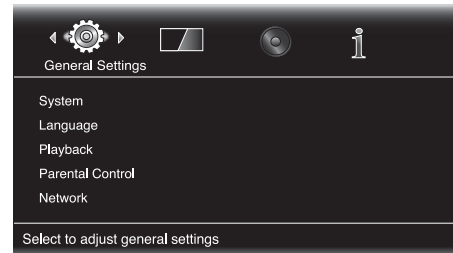

2. Druk op ► op Audio Settings te kiezen. Het Audio Instel menu verschijnt.

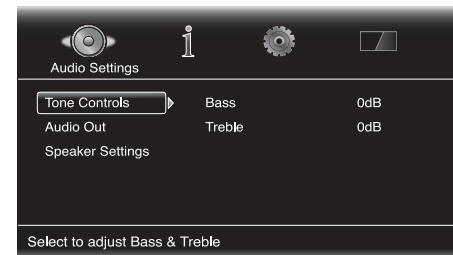

3. Druk op ▼ om Luidspreker Instellingen te kiezen.

4. Druk op ► om Configuratie te kiezen en nogmaals om 2.1 te markeren.

5. Druk op ▼ om 3.1 te markeren.

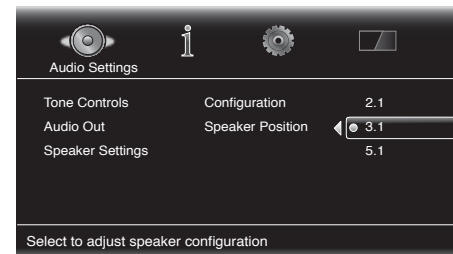

6. Druk op OK om de configuratie te kiezen en dan op Settings om het menu te verlaten.

Gebruik van de Receiver

Druk op Home op de afstandsbediening om het hoofdmenu op te roepen:

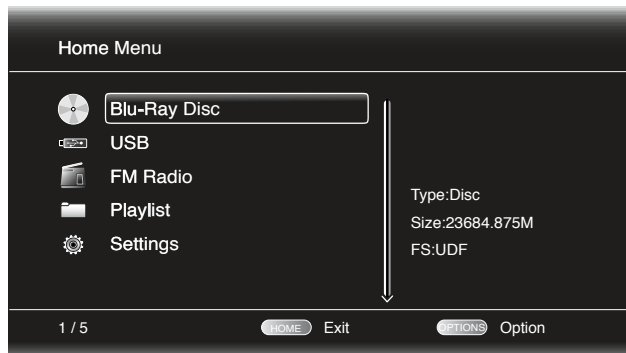

De beschikbare bronnen staan links onder elkaar. Wanneer een disc in de ingebouwde disc-opening van de receiver is geschoven, zal dat worden aangegeven als “Blu-Ray Disc”, “DVD Video” of “CDDA” (CD audio-opname of CD data-disc). Wanneer een USB-medium in de USB-poort van de receiver is gestoken, verschijnt dit in het overzicht als “USB”.

OPMERKING: audiobronnen die op digitale en lijningangen op de achterzijde van de receiver zijn aangesloten, verschijnen niet in het overzicht, maar kunnen worden gekozen via de “AUX” functiekeuze op de afstandsbediening (zie hieronder).

Om een bron uit het overzicht te kiezen, gebruikt u ▲/▼ om de gewenste bron te markeren en u drukt op OK om te kiezen.

Ook kunt u een bron direct kiezen door op de Bron (source) op de afstandsbediening te drukken.

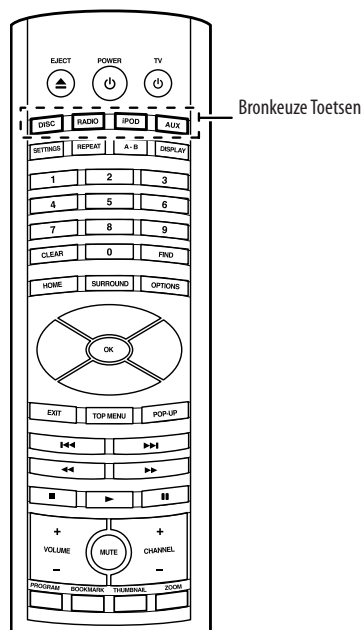

Een handleiding waarin u alle informatie over het gebruik van alle eigenschappen van uw nieuwe systeem is beschikbaar op onze website. Ga naar www.harmanardon.com en download de complete *BDS Integrated Home Theater System User Manual*.

BDS



HARMAN

Harman Consumer, Inc.
8500 Balboa Boulevard, Northridge, CA 91329 USA
516.255.4545 (uitsluitend USA)

Gefabriceerd in de Volksrepubliek China.

© 2010 Harman International Industries, Incorporated. Alle rechten voorbehouden.

Harman Kardon is een handelsmerk van Harman International Industries, Incorporated, geregistreerd in de Verenigde Staten en/of andere landen. Blu-ray Disc en BD-Live zijn handelsmerken van de Blu-ray Disc Association. Gefabriceerd onder licentie van Dolby Laboratories. Dolby, Pro Logic, en het dubbele-D symbool zijn handelsmerken van Dolby Laboratories. Gefabriceerd onder licentie van U.S. Patent nr.: 5.451.942; 5.956.674; 5.974.380; 5.978.762; 6.487.535 & andere U.S. en wereldwijde patenten verleend en aangevraagd. DTS en het Symbool zijn geregistreerde handelsmerken & DTS Digital Surround en het de DTS logo's zijn handelsmerken van DTS, Inc. Het product omvat ook software. © DTS, Inc. Alle rechten voorbehouden. HDMI, het HDMI logo en High-Definition Multimedia Interface zijn handelsmerken of geregistreerde handelsmerken van HDMI Licensing LLC in de Verenigde Staten en andere landen. Java en op Java gebaseerde handelsmerken en logo's zijn handelsmerken of geregistreerde handelsmerken van Sun Microsystems, Inc., in de U.S. en andere landen. Dit apparaat bevat auteursrechtelijk beschermde technologie die valt onder U.S. patenten en andere intellectuele eigendomsrechten van de Rovi Corporation. Ongedaan maken en demontage zijn verboden.

Eigenschappen, specificatie en vormgeving kunnen zonder voorafgaande kennisgeving worden gewijzigd.

harman/kardon
by HARMAN

www.harmankardon.com